

# CITI 23

## 1. CARACTERÍSTICAS Y APLICACIONES

CITI 23 ES UNA LUMINARIA TIPO SUBURBANA DE SOBREPONER A MURO O BRAZO METALICO, DISEÑADA PARA ALUMBRADO EN EXTERIORES. ES REEMPLAZO DE LUMINARIAS FLUORESCENTES DE 45W Y HASTA 65W.

EL DIODO EMISOR DE LUZ EMPLEADI EN CITI 23 TIENE UNA EFICACIA DE 89 lm/W COMO FUENTE LUMINOSA. LA ÓPTICA ESTÁ ESPECIALMENTE DISEÑADA PARA DIRIGIR LA LUZ AL ARROYO VEHÍCULAR Y AL DE PASOS PEATONALES.

LA CONSTRUCCIÓN ES CON LOS MEJORES MATERIALES Y ACABADOS PARA LAS CONDICIONES CLIMÁTICAS MÁS DEMANDANTES Y ACORDES A LA VIDA ÚTIL DE LA FUENTE LUMINOSA.

EQUIPADO CON UN DRIVER ELECTRÓNICO INTEGRADO MULTI VOLTAJE CON UN RANGO DE TENSIÓN DE 100-240 V~ QUE LO HACE MAS RESISTENTE A LAS VARIACIONES DE VOLTAJE.

INCLUYE UNA FOTOCELDA PARA LOS ENCENDIDOS Y APAGADOS AUTOMATICOS CON LA LUZ SOLAR.

IDEAL PARA:

- GARAGE
- ESTACIONAMIENTOS
- VIALIDADES PRIVADAS
- CORREDORES
- PATIOS
- JARDINES



## 2. DESCRIPCIÓN

2.1 CUERPO	• POLÍMERO DE INGENIERIA DE ALTA RESISTENCIA MECÁNICA
2.2 SOPORTE	• POLÍMERO DE INGENIERIA DE ALTA RESISTENCIA A RAYOS UV
2.3 DISIPADOR	• INYECCIÓN DE ALUMINIO DE ALTA RESISTENCIA A LA CORROSIÓN
2.4 ÓPTICA	• POLÍMERO DE INGENIERÍA DE ALTA TRANSMITANCIA
2.5 PANTALLA	• POLÍMERO DE INGENIERÍA DE ALTA RESISTENCIA MECÁNICA
2.6 FOTOSENSOR	• OMNIDIRECCIONAL ELECTRÓNICO INTEGRADO
2.7 TORNILLERIA	• DE SEGURIDAD EN ACERO INOXIDABLE
2.8 MONTAJE O INSTALACIÓN	• SOBREPONER A MURO • TUBO 40mm Ø EXTERIOR MÁX. (NO INCLUIDO)
2.9 GRADO DE PROTECCIÓN	• IP65
2.10 ACABADO	• GRIS ACERO
2.11 PESO	• 1,000 gr

## 3. CARACTERÍSTICAS ELÉCTRICAS

3.1 FUENTE	• (1) DRIVER TOTALMENTE INTEGRADO, INTERNO • VIDA ÚTIL: 25,000 HRS
3.2 RANGO DE TENSIÓN	• 100-240V~

- 3.3 CORRIENTE DE OPERACIÓN • 0.30 A / 0.25 A
- 3.4 FRECUENCIA DE OPERACIÓN • 50/60 Hz
- 3.5 FACTOR DE POTENCIA • 0.5
- 3.6 POTENCIA • 23 W
- 3.7 DISTORSIÓN ARMÓNICA TOTAL (THD) • >120%

## 4. FUENTE LUMINOSA

- 4.1 TIPO • LED
- 4.2 TEMPERATURA DE COLOR • 5000 K
- 4.3 FLUJO LUMINOSO • 2050 lm
- 4.4 IRC • 70
- 4.5 VIDA ÚTIL • 50,000 HRS

## 5. FOTOMETRÍA

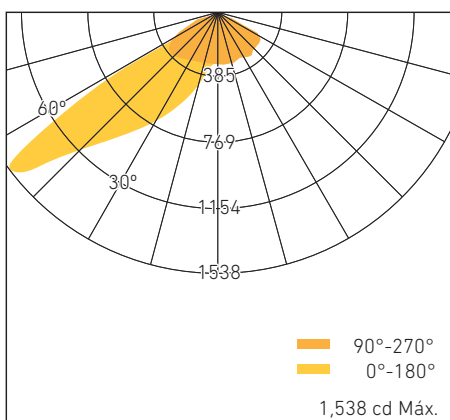

- 5.1 EFICACIA DEL SISTEMA • 89 lm/W

## 7. MONTAJE

A brazo

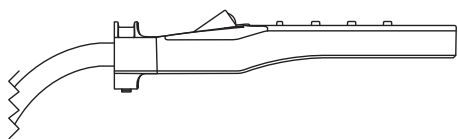

\* Brazo no incluido

A muro

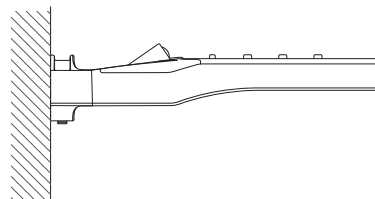

## 6. DIMENSIONES

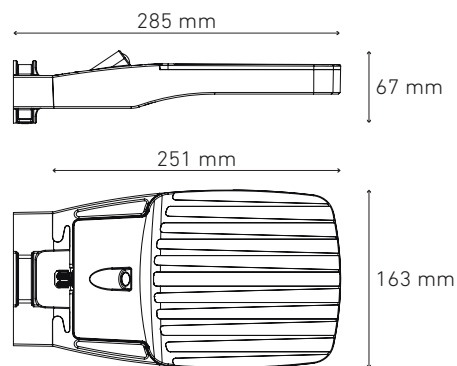

## 8. ISOLÍNEAS

### 8.1 LUMINARIA INDIVIDUAL

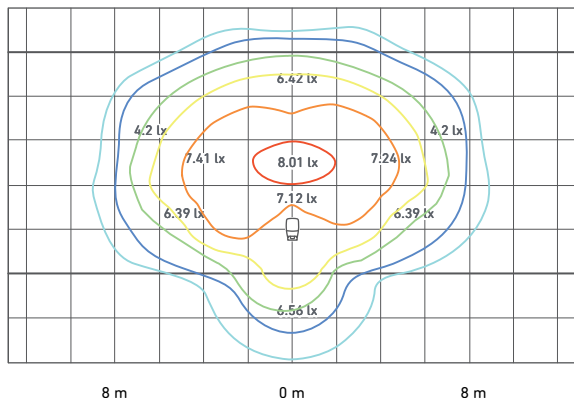

Altura de montaje: 6 m

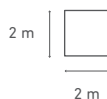

### 8.2 ARREGLO DE 3 LUMINARIAS\*

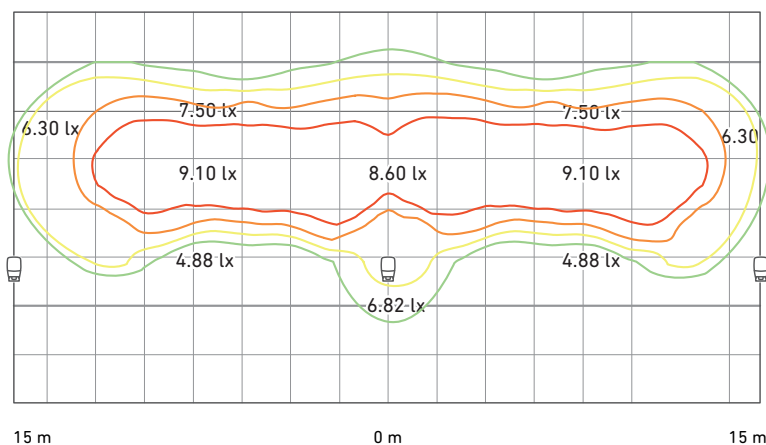

15 m

0 m

15 m

<b>Ancho de Calle:</b>	10 m
<b>Altura de Montaje:</b>	6 m
<b>Distancia Interpostal:</b>	15 m
<b>E max.</b>	9.48 lx
<b>E prom.</b>	7.33 lx
<b>E min.</b>	3.30 lx
<b>Uniformidad:</b>	3.30

## 9. CLAVES DE PRODUCTO

DESCRIPCIÓN	CLAVE
CITI 23 23W 100-240V 50K GR AC	L7590-6H0

## 10. REPUESTOS Y / O ACCESORIOS

DESCRIPCIÓN	CLAVE
BRAZO MET MEDIANO DIAM40 ALT520 LAR430mm	P0010-000
BRAZO MET LARGO DIAM40 ALT520 LAR1000mm	P0009-000
DTi 23W II 100-240V BFP	D5488-000