

The Philips logo is displayed in a white rounded rectangle in the top left corner of the advertisement. It consists of the word "PHILIPS" in a bold, blue, sans-serif font.

Iluminación

Essential LED

A man in a grey sweater and blue jeans stands next to a white van with its rear door open. He is holding a tablet in his left hand and a long, white LED light tube in his right hand. The van's cargo area is visible, containing various tools and equipment. The background shows a modern building with large glass windows and a wooden facade.

Soluciones en
iluminación de bajo costo

Essential LED

Essential LED



La mejor **calidad**, al menor **costo**.

Luminarios
profesionales

Luminarios
residenciales

Lámparas
& Tubos

Descubre toda la información sobre nuestras lámparas y luminarios profesionales y residenciales:

Essential LED.

Soluciones en iluminación de bajo costo y alta calidad. Ideales para aplicaciones en interiores y exteriores. Vida útil garantizada, ahorradores de energía y gran desempeño.

Calidad y confianza Philips.



Contenido

Luminarios profesionales para exteriores



Luminarios profesionales para Interiores

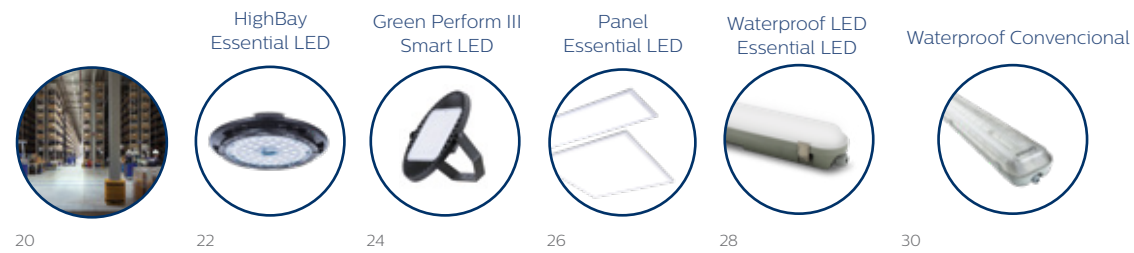



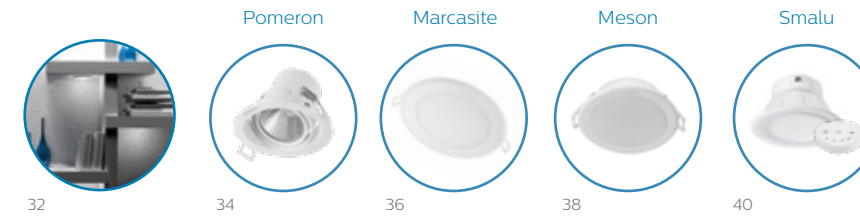

Luminarios residenciales para interiores

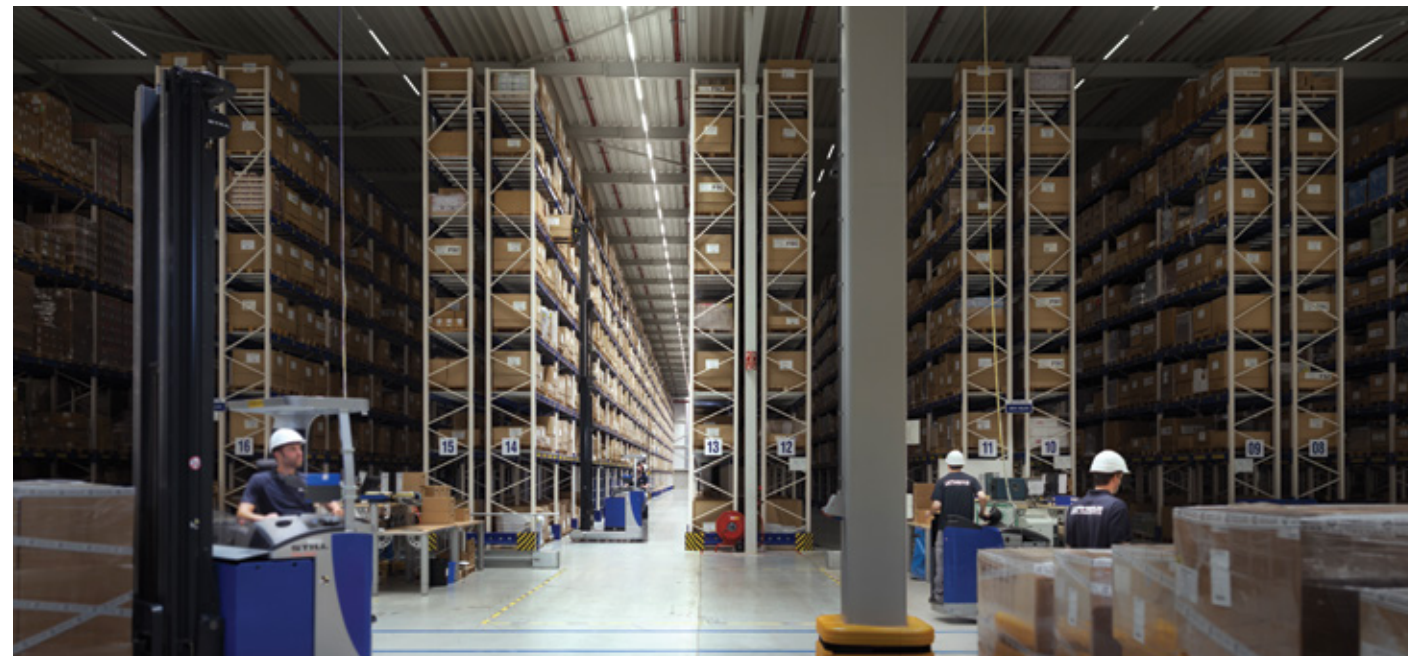

Lámparas LED para interiores



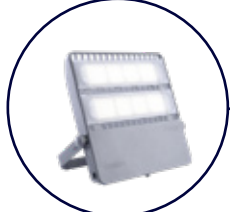

- 8  MiniFlood
- 10  Flood
- 12  Tango
- 16  MiniView



MiniFlood BVP090

Con este proyector compacto puedes iluminar: jardines, fachadas y residencias. Fácil y rápido de instalar, con una vida útil de 30,000 horas y 3 años de garantía.

Características técnicas

Familia	BVP090
Voltaje	120V - 277V-
Frecuencia	50/60 Hz
Potencia	10W / 20 W / 30 W / 50 W
Flujo	800 lm / 1 600 lm / 2 400 lm / 4 000 lm
CCT	3 000 K / 6 500 K
Corriente nominal	0.3 - 1.0 A / 0.4 - 1.4 A / 0.6 - 1.9 A
Eficacia	100 lm/W
IRC	>80
IP	65
IK	07
Vida útil	30 000 h
Distribución	Abierta 120°
Garantía	3 años

Dimensiones

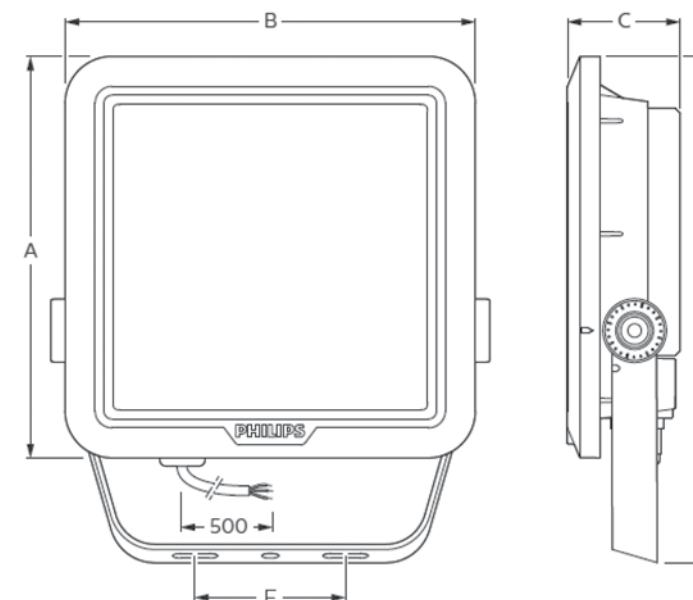

Modelo	A (mm)	B (mm)	C (mm)	D (mm)	E (mm)
10W	129	136	42	170	55
20W	129	136	42	170	55
30W	160	164	45	202	60
50W	185	207	55	236	78

Arquitectura de código

Series	Lúmenes (nominal)	Temp de color	Voltaje	Potencia	Distribución
BVP090			120-277		
BVP090 Miniflood	LED08 8 000 lm LED16 1 600 lm LED24 2 400 lm LED40 4 000 lm	WW 3 000 K CW 5 700 K	120-277V	10 W 20 W 30 W 50 W	WB Abierta

Códigos disponibles para México

Clave de producto	Descripción	Voltaje (V-)	Frecuencia (Hz)	Potencia (W)	Flujo Luminoso (lm)	Temp. de color (K)	Eficacia (lm/W)	IRC	IP	IK	Vida útil (h)
919053055557	BVP090 LED08/WW 120-277V 10W WB	120-277	50/60	10	800	3 000	80	≥80	65	07	30 000
919053055558	BVP090 LED08/CW 120-277V 10W WB	120-277	50/60	10	800	5 700	80	≥80	65	07	30 000
919053055559	BVP090 LED16/WW 120-277V 20W WB	120-277	50/60	20	1 600	3 000	80	≥80	65	07	30 000
919053055560	BVP090 LED16/CW 120-277V 20W WB	120-277	50/60	20	1 600	5 700	80	≥80	65	07	30 000
919053055561	BVP090 LED24/WW 120-277V 30W WB	120-277	50/60	30	2 400	3 000	80	≥80	65	07	30 000
919053055562	BVP090 LED24/CW 120-277V 30W WB	120-277	50/60	30	2 400	5 700	80	≥80	65	07	30 000
919053055563	BVP090 LED40/WW 120-277V 50W WB	120-277	50/60	50	4 000	3 000	80	≥80	65	07	30 000
919053055564	BVP090 LED40/CW 120-277V 50W WB	120-277	50/60	50	4 000	5 700	80	≥80	65	07	30 000



Flood BVP091

Si buscas una iluminación de alta potencia, el proyector Flood es el ideal. Realza espacios fuera del hogar, con una temperatura de color de 3,000 y 6,500K. Fácil y rápido de instalar.

Características técnicas

Familia	BVP091
Voltaje	120V - 277V-
Frecuencia	50/60 Hz
Potencia	100 W / 150 W / 200 W
Flujo	10 000 lm / 15 000 lm / 20 000 lm
CCT	6 500 K
Corriente nominal	0.3 – 1.0 A / 0.4 – 1.4 A / 0.6– 1.9 A
Eficacia	100 lm/W
IRC	80
IP	65
IK	07
Vida útil	30 000 h
Distribución	Abierta 110°
Garantía	3 años

Dimensiones

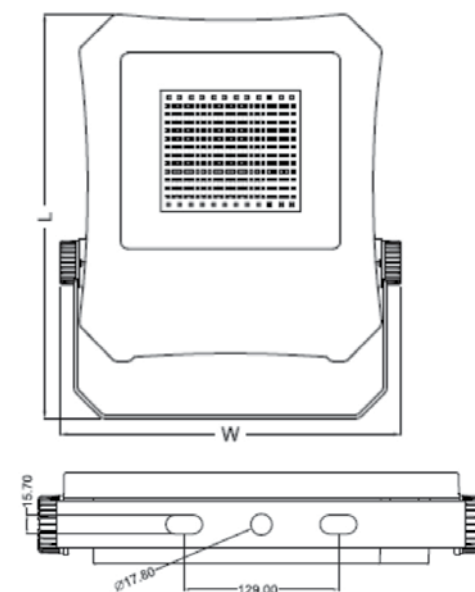

Descripción	L (mm)	W (mm)	H (mm)
100W	319	278	61
150W	442	373	77
200W	442	373	77

Arquitectura de código

Series	Lúmenes (nominal)	Temp de color	Voltaje	Potencia	Distribución
BVP091			120-277		
BVP091 Flood	LED100 10 000 lm LED150 15 000 lm LED200 20 000 lm	CW 6 500 K	120-277V	100 W 150 W 200 W	WB Abierta

Códigos disponibles para México

Clave de producto	Descripción	Voltaje (V-)	Frecuencia (Hz)	Potencia (W)	Flujo Luminoso (lm)	Temp. de color (K)	Eficacia (lm/W)	IRC	IP	IK	Vida útil (h)
919053055554	BVP091 LED100/CW 120-277V 100W WB	120 - 277	50/60	100	10 000	6 500	100	>80	65	07	30 000
919053055555	BVP091 LED150/CW 120-277V 150W WB	120 - 277	50/60	150	15 000	6 500	100	>80	65	07	30 000
919053055556	BVP091 LED200/CW 120-277V 200W WB	120 - 277	50/60	200	20 000	6 500	100	>80	65	07	30 000



Tango G3

BVP38

Este proyector asegura fiabilidad y una vida útil de 3 años. Su acabado es de aluminio y es perfecto para áreas deportivas y de recreación, áreas industriales abiertas, patios de maniobras y fachadas.

Características técnicas

Familia	BVP38
Voltaje	120V -277 V- / 220V-240 V-
Frecuencia	50/60Hz
Potencia	50W / 70W / 100W / 120W / 150W / 200W / 400W
Flujo	6 000 lm a 45 000 lm
CCT	4 000 K y 6 500 K
Eficacia	130 lm/W
IRC	>70
IP	66
Vida útil	50 000 h @ Ta 25°C
Material y acabado	Aluminio con acabado en pintura poliéster
Óptica	Simétrica Amplia (SWB)
Temperatura de operación	-40°C hasta 50°C
Garantía	3 años

Arquitectura de código

Luminario	Flujo luminoso	CCT y generación	Voltaje	Potencia	Sistema óptico
BVP381	LED60	NW	120-277V	50W	SWB
BVP381 Tango G3 Versión pequeña	LED60 6000 lm LED80 8400 lm LED120 12000 lmm	WW Blanco Cálido 3000K CW Blanco Frío 5700K NW Blanco Neutro 4000K	120-277V	50W 70W 100W	SWB Amplio simétrico
BVP382	LED140			120W	
BVP382 Tango G3 Versión mediana	LED140 14400 lm LED180 18000 lm LED240 24000 lm			150W 200W	
BVP383	LED405		220-240V	400W	
BVP383 Tango G3 Versión grande	LED405 40500 lm LED450 45000 lm				

Códigos disponibles para México

Clave de producto	Modelo	Voltaje (V~)	Potencia (W)	Temp. de color (K)	Flujo luminoso (lm)
824110112181	BVP381 LED60/NW 50W SWB 120-277V	120-277	50	4 000	6 000
824110112191	BVP381 LED60/CW 50W SWB 120-277V	120-277	50	5 700	6 000
824110112201	BVP381 LED80/NW 70W SWB 120-277V	120-277	70	4 000	8 400
824110112211	BVP381 LED80/CW 70W SWB 120-277V	120-277	70	5 700	8 400
824110112221	BVP381 LED120/NW 100W SWB 120-277V	120-277	100	4 000	12 000
824110112231	BVP381 LED120/CW 100W SWB 120-277V	120-277	100	5 700	12 000
824110112241	BVP382 LED140/NW 120W SWB 120-277V	120-277	120	4 000	14 400
824110112251	BVP382 LED140/CW 120W SWB 120-277V	120-277	120	5 700	14 400
824110112261	BVP382 LED180/NW 150W SWB 120-277V	120-277	150	4 000	18 000
824110112271	BVP382 LED180/CW 150W SWB 120-277V	120-277	150	5 700	18 000
911401630505	BVP382 LED260/NW 200W 220-240V SWB GM	220-240	200	4 000	26 000
911401617105	BVP382 LED260/CW 200W 220-240V SWB GM	220-240	200	5 700	26 000
911401685103	BVP383 LED405/WW 400W 220-240V SWB	220-240	400	3 000	40 500
911401682803	BVP383 LED450/NW 400W 220-240V SWB	220-240	400	4 000	45 000
911401681903	BVP383 LED450/CW 400W 220-240V SWB	220-240	400	5 700	45 000

Dimensiones

Tango G3 BVP381 (Versión pequeña)

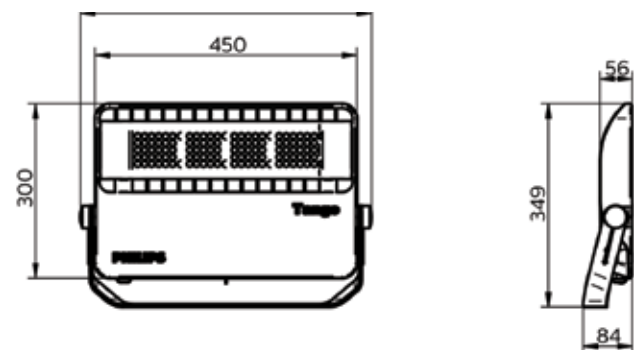

Tango G3 BVP382 (Versión mediana)

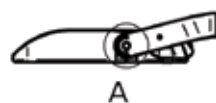
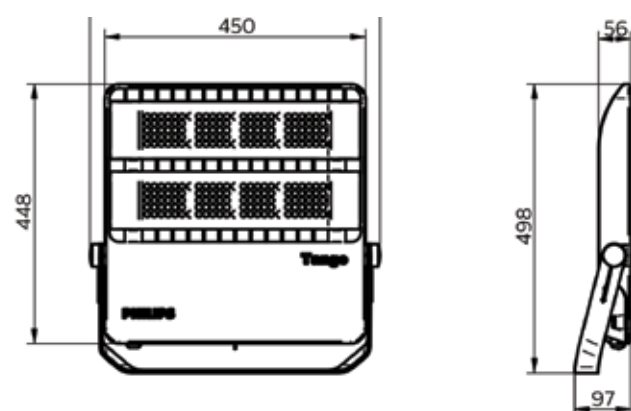

A

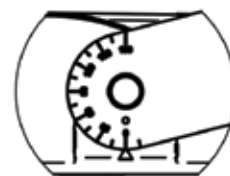

DETAIL A

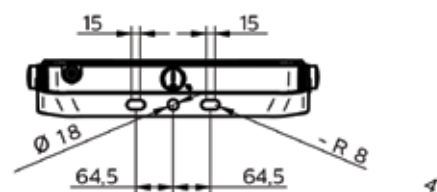

4

Tango G3 BVP38 (Versión grande)

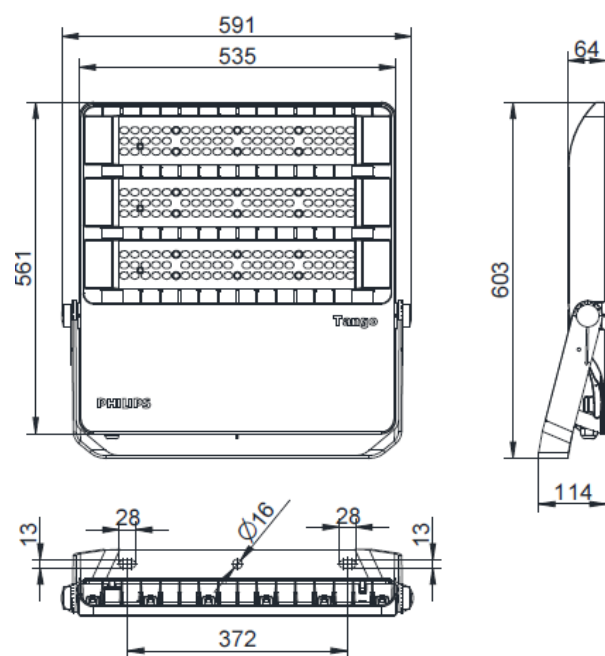



MiniView SVS

La luminaria Philips MiniView G2 LED tiene un diseño compacto y de alto rendimiento con tecnología LEDGINE, apta para aplicaciones en iluminación vial de baja y mediana escala para diferentes espacios urbanos.

El sistema LEDGINE, compuesto por placas de LED's modulares y drivers regulables, permiten un constante monitoreo térmico del sistema para asegurar su buen funcionamiento a lo largo del tiempo. MiniView SVS es la opción ideal cuando se trata de combinar alto rendimiento y bajo costo.

Características técnicas

Familia	SVS
Voltaje	120V-277V-
Frecuencia	50/60Hz
Potencia	25 W / 35 W / 54 W
Flujo	1 956 lm a 5 492 lm
CCT	4 000 K / 5 000 K
Eficacia	Hasta 116 lm/W
IRC	>75
IP	66 (Sistema Óptico)
Vida útil	100 000 h @ Ta 25°C
Material y acabado	Aluminio con acabado en pintura poliéster gris
Óptica	Tipo II y Tipo III
Temperatura de operación	-40°C hasta 40°C
Garantía	10 años

Arquitectura de código

Serie	Módulo LED	Generación	Sistema óptico	Voltaje	Driver	Opciones adicionales	Color
SVS	54W16LED4K-	G2-	LE2-	UNV-	DMG	PH8-RCD-	GY3
SVS MiniView	25W16LED4K	G2 Generación 2	LE2 Tipo II	UNV (120-277V)	DMG Driver atenuable 0-10V ¹	Ninguno (Dejar en blanco)	GY3 Gris
	35W16LED4K		LE3 Tipo III			API Etiqueta NEMA, ANSI C136.15	
	54W16LED4K					HS- Protección para LED's	
						PH8 ²⁻ Fococelda, UNIV (120-277V)	
						PHXL ²⁻ Fococelda vida extendida UNIV (120-277V)	
						PH9 ²⁻ Tapa cortacircuitos	
						RCD ¹³⁻ Receptáculo de 5 pines para Fococelda (estándar)	
						RCD7 ³⁻ Receptáculo de 7 pines para Fococelda (opcional)	

Notas: 1. Estas características vienen integradas como estándar.
2. La opción RCD o RCD7 es necesaria para estas opciones.
3. Se requiere el uso de fococelda o tapa cortocircuitos para asegurar una operación apropiada.

Códigos disponibles para México

12NC	Modelo	Voltaje (V~)	Potencia del sistema (W)	Óptica	CCT (K)	Flujo luminoso (lm)	Eficacia (lm/W)
912400542113	SVS-25W16LED4K-G2-LE2-UNV-DMG-RCD-GY3	120-277	24	Tipo II	4 000	2 945	116
912400542114	SVS-25W16LED4K-G2-LE3-UNV-DMG-RCD-GY3	120-277	24	Tipo III	4 000	2 936	116
912400542115	SVS-35W16LED4K-G2-LE2-UNV-DMG-RCD-GY3	120-277	36	Tipo II	4 000	3 998	110
912400542116	SVS-35W16LED4K-G2-LE3-UNV-DMG-RCD-GY3	120-277	36	Tipo III	4 000	4 005	110
912400542117	SVS-54W16LED4K-G2-LE2-UNV-DMG-RCD-GY3	120-277	55	Tipo II	4 000	5 492	100
912400542118	SVS-54W16LED4K-G2-LE3-UNV-DMG-RCD-GY3	120-277	55	Tipo III	4 000	5 446	99
912400546445	SVS-54W16LED5K-G2-LE2-UNV-DMG-RCD-GY3	120-277	55	Tipo III	5 000	6 011	113
912400546444	SVS-54W16LED5K-G2-LE3-UNV-DMG-RCD-GY3	120-277	55	Tipo III	5 000	5 923	112

Dimensiones

Vista lateral

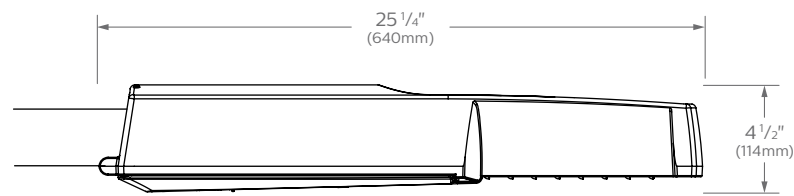

Peso:
 25/35W: 7.5 lbs. (3.4 kg)
 54W: 8.1 lbs. (3.7 kg)

EPA:
 0.85 sq. ft.

Vista inferior

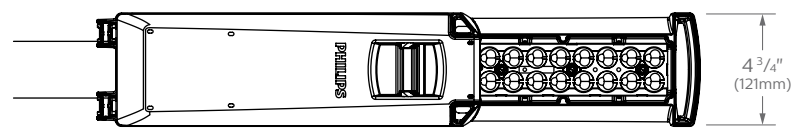

Accesorios

Fotocelda

Fotocelda: PH8 UNIV (120-277V)
 PHXL Vida extendida UNIV (120-277V)

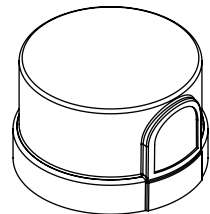

Tapa



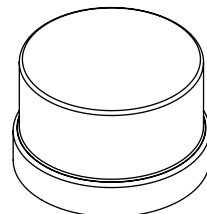

PH9

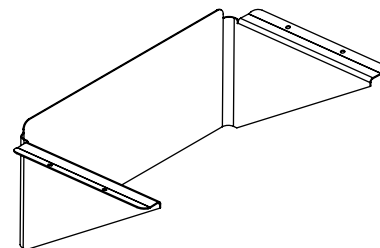

Protección HS



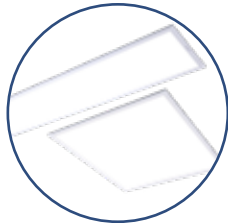

- 22  HighBay
- 24  HighBay
- 26  Panel
- 28  Waterproof LED
- 30  Waterproof Conventional



HighBay

BY018P

Para aquellos espacios en interiores que requieren alta intensidad de luz y a su vez, un alto flujo luminoso. Highbay es el ideal por su diseño ligero y compacto, además de una larga vida útil (50,000 horas) y una garantía de 5 años.

Características técnicas

Familia	BY018P
Voltaje	120V - 277V-
Frecuencia	50/60 Hz
Potencia	85 W / 155 W / 190 W / 230 W
Flujo	11 000 lm / 20 000 lm / 24 000 lm / 30 000 lm
CCT	6 500 K
Corriente nominal	0.37 A / 0.83 A / 1 A
Consumo de energía	85 kWh/1000 h, 190 kWh/1000 h, 230 kWh/1000 h
IRC	>80
IP	65
IK	02
Vida útil	50 000 h
Acabado	Color negro
Distribución	Abierta 90°
Control	Fijo
Garantía	5 años

Dimensiones

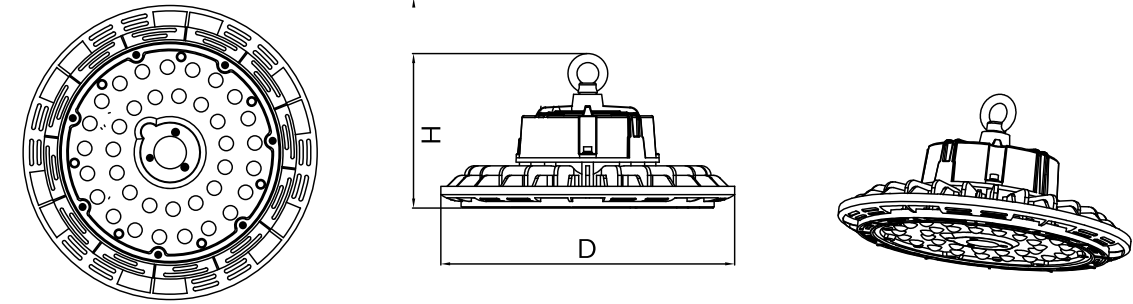

Clave de producto	Descripción	H (mm)	D (mm)	Kg
919053055572	BY018P LED110/CW PSU WB 120-277V	250	160	2.5
919053055575	BY018P LED200/NW PSU WB 120-277V	350	160	3.5
919053055576	BY018P LED200/CW PSU WB 120-277V	350	160	3.5
919053055580	BY018P LED240/CW PSU WB 120-277V	350	160	4.3
919053055584	BY018P LED300/CW PSU WB 120-277V	380	160	5.4

Arquitectura de código

Series	Lúmenes (nominal)	Temp de color	Driver	Distribución
BY018P		CW	PSU	WB*
BY018P HighBay	LED110 11 000 lm LED200 20 000 lm LED240 24 000 lm LED300 30 000 lm	CW 6 500 K	PSU Fijo	WB* Abierta

*WB: Distribución abierta

Códigos disponibles para México

Clave de producto	Descripción	Voltaje (V-)	Frecuencia (Hz)	Potencia (W)	Flujo Luminoso (lm)	Temp. de color (K)	Eficacia (lm/W)	IRC	IP	IK	Vida útil (h)
919053055572	BY018P LED110/CW PSU WB 120-277V	120-277	50/60	85	11 000	6 500	129	>80	65	02	50 000
919053055575	BY018P LED200/NW PSU WB 120-277V	120-277	50/60	155	20 000	4 000	129	>80	65	02	50 000
919053055576	BY018P LED200/CW PSU WB 120-277V	120-277	50/60	155	20 000	6 500	129	>80	65	02	50 000
919053055580	BY018P LED240/CW PSU WB 120-277V	120-277	50/60	190	24 000	6 500	126	>80	65	02	50 000
919053055584	BY018P LED300/CW PSU WB 120-277V	120-277	50/60	230	30 000	6 500	130	>80	65	02	50 000

Nota: Incluye gancho para montaje / el bracket se vende por separado.

Accesorios	
Clave de producto	Descripción
919053055587	BY018Z Mounting bracket



Green Perform III

BY698

Tiene un alto flujo luminoso y es ideal para iluminar almacenes o industrias, con una temperatura de color de 4,000K. Acabado en color negro y una garantía de 5 años.

Características técnicas

Familia	BY698
Voltaje	120-277V-
Frecuencia	50/60Hz
Potencia	85 W, 120 W, 155 W, 225 W
Flujo	de 11 000 lm hasta 29 000 lm
CCT	4 000 K
Eficacia	hasta 133 lm/W
IRC	>80
IP	65
IK	07
Vida útil	50 000 h L70 @ Ta 35°C
Acabado	En color negro
Distribución	Abierta 90° / Cerrada 60°
Factor de potencia	0.95
Temperatura de operación	-20°C hasta 50°C
Control	DALI
Garantía	5 años

Dimensiones

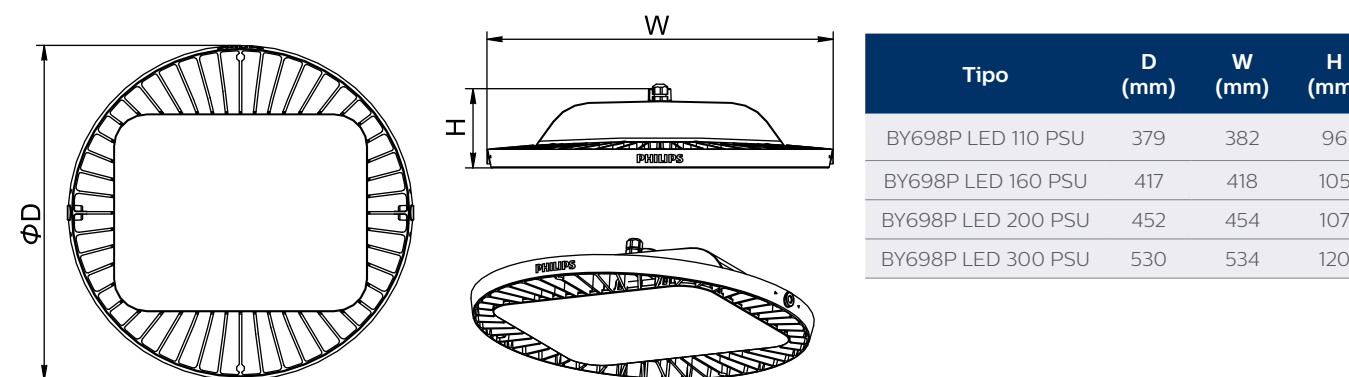

Arquitectura de código

Serie	Lúmenes (nominal)	Temp de color	Driver	Distribución	Voltaje (V)
BY698			PSD		
BY698 Green Perform	LED110 11 000 lm LED160 16 000 lm LED200 20 000 lm LED300 29 000 lm	NW 4 000 K CW 6 500 K	PSD Driver Dali	NB Ángulo cerrado WB Ángulo abierto	120-277V 120-277V ¹

¹ Disponible solo en versiones de 11000, 16000 y 20000lm, versión de 29000lm solo disponible en 220-240V

Códigos disponibles para México

Clave de producto	Descripción	Voltaje (V-)	Frecuencia (Hz)	Potencia (W)	Flujo luminoso (lm)	Temp. de color (K)	Eficacia (lm/W)	IRC	Distribución	Vida útil (h)
824110102281	BY698P LED110 NW PSD NB 120-277V	120-277	50/60	85	11 000	4 000	129	>80	Cerrada	50 000
824110102271	BY698P LED110 CW PSD NB 120-277V	120-277	50/60	85	11 000	6 500	129	>80	Cerrada	50 000
824110102261	BY698P LED110 NW PSD WB 120-277V	120-277	50/60	85	11 000	4 000	129	>80	Abierta	50 000
824110102251	BY698P LED110 CW PSD WB 120-277V	120-277	50/60	85	11 000	6 500	129	>80	Abierta	50 000
824110102321	BY698P LED160 NW PSD NB 120-277V	120-277	50/60	120	16 000	4 000	133	>80	Cerrada	50 000
824110102311	BY698P LED160 CW PSD NB 120-277V	120-277	50/60	120	16 000	6 500	133	>80	Cerrada	50 000
824110102301	BY698P LED160 NW PSD WB 120-277V	120-277	50/60	120	16 000	4 000	133	>80	Abierta	50 000
824110102291	BY698P LED160 CW PSD WB 120-277V	120-277	50/60	120	16 000	6 500	133	>80	Abierta	50 000
824110102361	BY698P LED200 NW PSD NB 120-277V	120-277	50/60	155	20 000	4 000	129	>80	Cerrada	50 000
824110102351	BY698P LED200 CW PSD NB 120-277V	120-277	50/60	155	20 000	6 500	129	>80	Cerrada	50 000
824110102341	BY698P LED200 NW PSD WB 120-277V	120-277	50/60	155	20 000	4 000	129	>80	Abierta	50 000
824110102331	BY698P LED200 CW PSD WB 120-277V	120-277	50/60	155	20 000	6 500	129	>80	Abierta	50 000

Accesorios

Clave de producto	Descripción
911401523431	BY698Z BRACKET LED110
911401523331	BY698Z BRACKET LED160
911401523531	BY698Z BRACKET LED200
911401523631	BY698Z BRACKET LED300
911401565101	MOUNTING HOOK_RR



Panel RC091

El reemplazo perfecto para luminarios convencionales, generando ahorros en mantenimiento y la mejor calidad en iluminación.

Características técnicas

Familia	RC091
Voltaje	120V - 277V-
Frecuencia	50/60 Hz
Potencia	40 W
Flujo	3 600 lm
CCT	4 000 K / 6 500 K
Corriente nominal	0.34-0.155 A
IRC	≥80
IP	20
IK	02
Vida útil	25 000 h
Garantía	3 años

Dimensiones

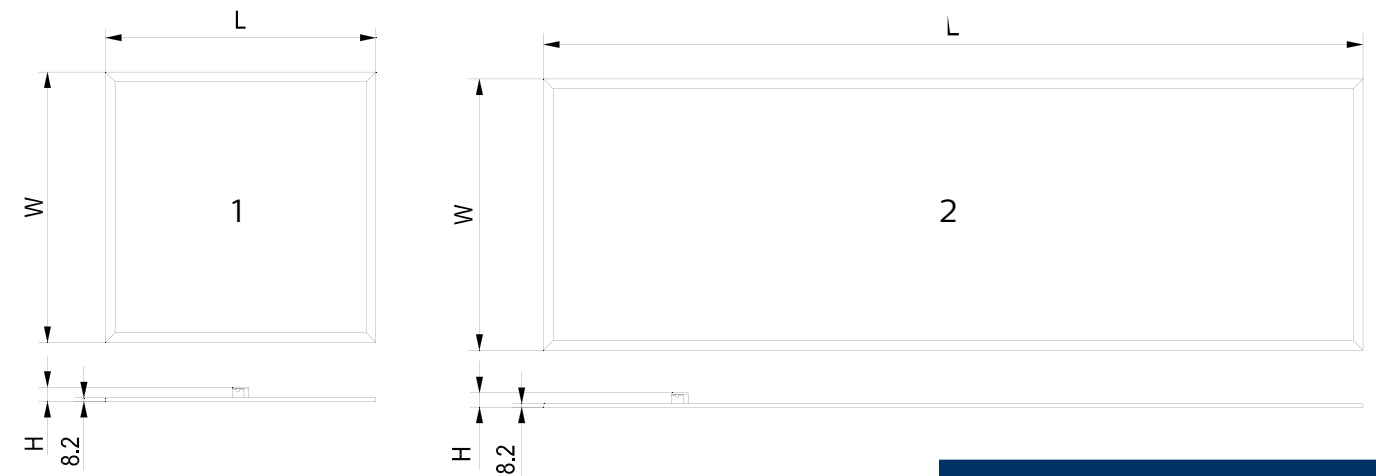

Opción	L (mm)	W (mm)	H (mm)
1	605	605	36
2	1210	300	36

Arquitectura de código

Series	Lúmenes (nominal)	Temp de color	Driver	Dimensiones
RC091 RC091 Panel	LED36S LED36S 3 600 lm	 80 IRC 40 4 000 K 65 6 500 K	PSU PSU Fijo	 W60L60 60 x 60 W30L121 30 x 121

Códigos disponibles para México

Clave de producto	Descripción	Voltaje (V-)	Frecuencia (Hz)	Potencia (W)	Flujo Luminoso (lm)	Temp. de color (K)	Eficacia (lm/W)	IRC	IP	IK	Vida útil (h)
911401724152	RC091V LED36S/840 PSU W60L60 LA*	120-277	50/60	40	3 600	4 000	90	≥80	20	02	25 000
911401724162	RC091V LED36S/865 PSU W60L60 LA*	120-277	50/60	40	3 600	6 500	90	≥80	20	02	25 000
911401724222	RC091V LED36S/840 PSU W30L121 LA*	120-277	50/60	40	3 600	4 000	90	≥80	20	02	25 000
911401724232	RC091V LED36S/865 PSU W30L121 LA*	120-277	50/60	40	3 600	6 500	90	≥80	20	02	25 000

*LA Exclusivo para Latinoamérica



Waterproof LED

WT036C

Luminario para sobreponer y de alta potencia. Su diseño lineal permite iluminar de manera uniforme un estacionamientos, almacenes o industrias. Fácil y rápido de instalar.

Características técnicas

Familia	WT036C
Voltaje	120V - 277V
Frecuencia	50/60 Hz
Potencia	17 W / 38 W
Flujo	2 000 lm / 4 300 lm
CCT	4 000 K / 6 500 K
Corriente nominal	0.068 A - 0.157 A / 0.152 A - 0.352 A
Consumo de energía	0.017 kWh / 0.038 kWh
IRC	80
IP	65
IK	06
Vida útil	30 000 h
Garantía	3 años

Dimensiones

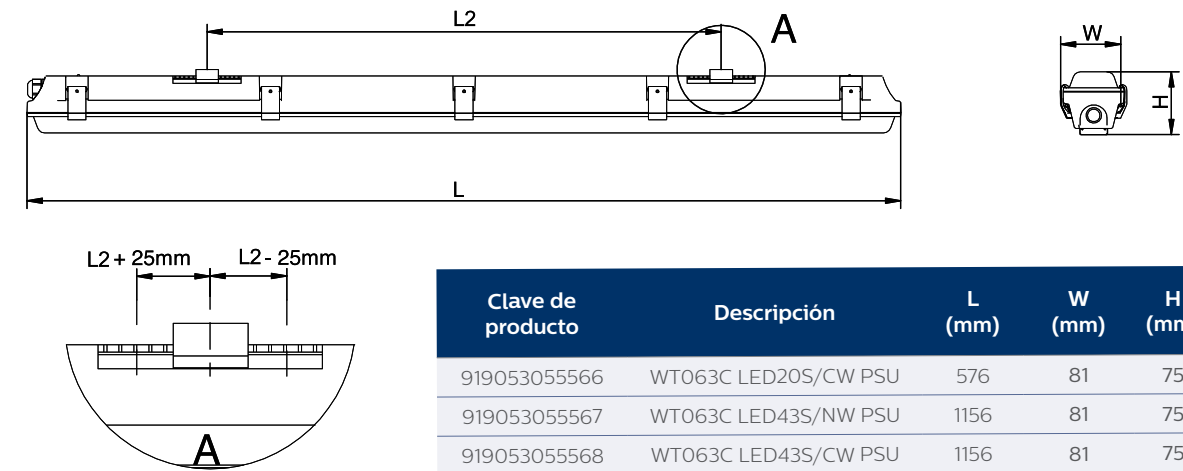

Clave de producto	Descripción	L (mm)	W (mm)	H (mm)	L2* (mm)
919053055566	WT063C LED20S/CW PSU	576	81	75	240
919053055567	WT063C LED43S/NW PSU	1156	81	75	680
919053055568	WT063C LED43S/CW PSU	1156	81	75	680

* L2: Distancia entre los soportes.

Arquitectura de código

Series	Lúmenes (nominal)	Temp de color	Driver
WT063C	LED36S		PSU
WT063C Waterproof LED	LED20S 2 000 lm LED43S 4 300 lm	NW 4 000 K CW 6 500 K	PSU Fijo

Códigos disponibles para México

Clave de producto	Descripción	Voltaje (V)	Frecuencia (Hz)	Potencia (W)	Flujo Luminoso (lm)	Temp. de color (K)	Eficacia (lm/W)	IRC	IP	IK	Vida útil (h)
919053055566	WT063C LED20S/CW PSU	120 - 277	50/60	17	2 000	6 500	118	80	65	06	30 000
919053055567	WT063C LED43S/NW PSU	120 - 277	50/60	38	4 300	4 000	113	80	65	06	30 000
919053055568	WT063C LED43S/CW PSU	120 - 277	50/60	38	4 300	6 500	113	80	65	06	30 000



Waterproof Convencional

TCW063

Luminario hermético que funciona adecuadamente con tubos LED. Ideal para aplicaciones en interiores. Apto, además, para ambientes que concentren humedad, polvo o vapor, como: industrias, almacenes y estacionamientos.

Características técnicas

Familia	TCW063
Voltaje	-
Frecuencia	-
Potencia	-
Flujo	-
CCT	-
Corriente nominal	.-
Consumo de energía	-
IRC	-
IP	65
IK	-
Vida útil	-
Garantía	-

Dimensiones

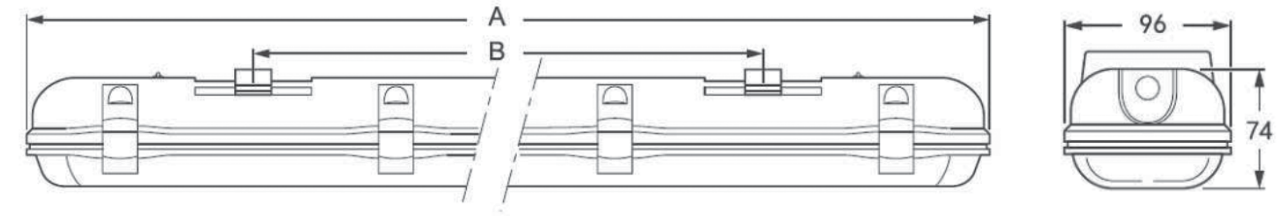





A	B
1264	830

Códigos disponibles para México

Clave de producto	Descripción	Incluye			Compatibilidad		
		Lámparas	Balastro	Driver	T8 LED	T8	T5
919053055550	*TCW063 2XTLED PW	-	-	-	Si	-	-

*Recomendable para Tubos LED T8 Multivoltaje sin balastro.



- 34  Pomeron
- 36  Marcasite
- 38  Meson
- 40  Smalu



Pomeron

Ofrece una excelente iluminación de acento con su spot direccionable, realzando tu hogar u oficina, con una luz elegante, natural y gran estilo.

Características técnicas

Familia	Pomeron
Voltaje	100-240V-
Potencia	7 W
Flujo	400 lm
CCT	2 700 K - 4 000 K
IP	20
Vida útil	20 000 h

Dimensiones

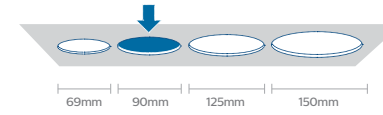

Longitud: 8.4 cm
Diámetro: 8.4 cm
Peso neto: 0,120 kg
Distancia empotrada: 7.1 cm
Longitud reducida: 7 cm
Anchura reducida: 7 cm

Códigos disponibles para México

Clave de producto	Descripción	Potencia (W)	Voltaje (V)	Temp. de color (K)	Vida útil (h)	Flujo Luminoso (lm)	Eficacia (lm/W)	Dimensiones (mm)
915005445101	59778 POMERON 070 7W 27K WH LA recessed	7	100-240	2 700	20 000	400	57	8.4 x 8.4
915005445201	59778 POMERON 070 7W 40K WH LA recessed	7	100-240	4 000	20 000	400	57	8.4 x 8.4



Marcasite

Integra una gama de luminarios LED empotrados, diseñados para instalarse en falso plafón, aportando elegancia a lugares específicos, mediante una luz suave y perfecta.

Características técnicas

Familia	Marcasite
Voltaje	100-240V-
Flujo	900 lm / 930 lm
CCT	3 000 K / 4 000 K / 6 500 K
IRC	>80
IP	20
Vida útil	15 000 h

Dimensiones

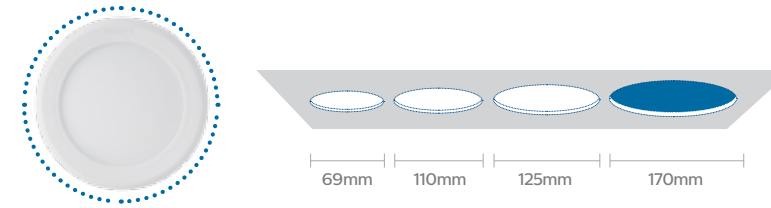

Longitud: 17 cm
Diámetro: 17 cm
Peso neto: 0,357 kg
Distancia empotrada: 3 cm
Longitud reducida: 15 cm
Anchura reducida: 15 cm

Códigos disponibles para México

Clave de producto	Descripción	Potencia (W)	Voltaje (V)	Temp. de color (K)	Vida útil (h)	Flujo Luminoso (lm)	Eficacia (lm/W)	Dimensiones (mm)
915005441401	59542 MARCASITE 150 14W 30K LA recessed	14	100-240	3 000	15 000	900	64	17 x 17
915005441501	59542 MARCASITE 150 14W 40K LA recessed	14	100-240	4 000	15 000	930	66	17 x 17
915005441601	59542 MARCASITE 150 14W 65K LA recessed	14	100-240	6 500	15 000	930	66	17 x 17



Meson

Si buscas una luz suave y uniforme, este luminario integrado LED la proporciona: una iluminación de alta calidad, gracias a su difusor. Su fácil y rápida instalación lo hacen la mejor solución costo-beneficio.

Características técnicas

Familia	Meson
Voltaje	100-240V-
Frecuencia	50/60 Hz
Potencia	11 W
Flujo	940 lm
CCT	3 000 K / 4 000 K / 6 500 K
IRC	>80
IP	20
Vida útil	20 000 h

Dimensiones

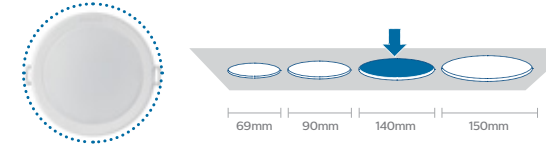

Longitud: 13.5 x 6.5 cm
Diámetro: 13.5 x 6.5 cm
Peso neto: 0,135 kg
Distancia empotrada: 4.7 cm
Longitud reducida: 15 cm
Anchura reducida: 15 cm

Códigos disponibles para México

Clave de producto	Descripción	Potencia (W)	Voltaje (V)	Temp. de color (K)	Vida útil (h)	Flujo Luminoso (lm)	Eficacia (lm/W)	Dimensiones (mm)
915005533001	59206 MESON 150 11W 30K WH LA recessed	11	100-240	3 000	20 000	940	85	13.5 x 6.5
915005533101	59206 MESON 150 11W 40K WH LA recessed	11	100-240	4 000	20 000	940	85	13.5 x 6.5
915005533201	59206 MESON 150 11W 65K WH LA recessed	11	100-240	6 500	20 000	940	85	13.5 x 6.5



Smalu

Smalu, se caracteriza por su versatilidad para crear diferentes ambientes, cuenta con una fácil instalación, ya que no requiere de sistemas adicionales de atenuación y es ideal para aplicaciones en interiores residenciales.

Características técnicas

Familia	Smalu
Voltaje	100-240 V
Flujo	560 lm
CCT	3 000 K - 4 000 K - 6 500 K
IRC	>80
IP	20
Vida útil	20,000 hrs

Dimensiones

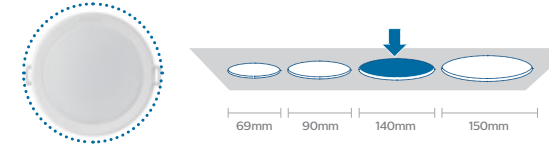

Longitud: 13.9 x 9 x 13.5 cm
Diámetro: 13.9 x 9 x 13.5 cm
Peso neto: 0,135 kg
Distancia empotrada: 4.7 cm
Longitud reducida: 15 cm
Anchura reducida: 15 cm

Códigos disponibles para México

Clave de producto	Descripción	Potencia (W)	Voltaje (V)	Temp. de color (K)	Vida útil (h)	Flujo Luminoso (lm)	Eficacia (lm/W)	Dimensiones (mm)
915005190001	59061 Smalu 125 9W TW WH LA recessed LED	9	100-240	2 700 / 4 000 / 6 500	20 000	560	62	13.9 x 9 x 13.5
915005190101*	59062 Smalu 125 RM 9W TW WH recessed LED	9	100-240	2 700 / 4 000 / 6 500	20 000	560	62	13.9 x 9 x 13.5

* Incluye control remoto



- 44  A19
- 46  MR16 GU5.3
- 48  MR16 GU10
- 50  TLED EcoFit T8 Frosted
- 50  TLED EcoFit T8 Frosted



LED Essential A19

El portafolio de lámparas LED Essential A19 son el reemplazo perfecto en forma, tamaño y base de lámparas convencionales. Ahorran hasta un 85% de energía, al compararse con lámparas incandescentes o halógenas y hasta un 20% adicional al compararse con lámparas fluorescentes compactas.

Características técnicas

Familia	LED Essential A19
Voltaje	110-130 V
Potencia	3.5 W / 4.5 W / 8 W / 9 W / 12 W
Equivalencia	25 W / 40 W / 60 W / 75 W / 100 W
Flujo	280 lm / 300 lm / 420 lm / 450 lm / 710 lm / 750 lm / 900 lm / 910 lm / 1 200 lm / 1310 lm
CCT	3 000 K / 6 500 K
IRC	80
Vida útil	10 000 h / 15 000 h*
Garantía	3 años

* Vida útil 15 000 h = 929002046411, 9290020465

Dimensiones

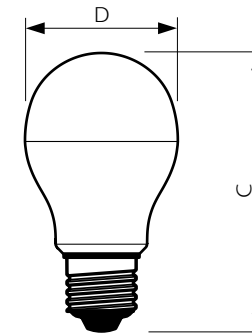

Código	C	D
A19	110	60

Códigos disponibles para México

Clave	Clave de producto	Embalaje	Potencia (W)	Equivalencia (W)	Voltaje (V)	Base	Bulbo	CRI	Temperatura de color (K)	Vida Promedio (Hrs)	Flujo Luminoso (lm)	Eficacia Luminosa (lm/W)
349258	929001806511	6 unidades	3.5	25	110-130	E27	A19	80	3 000	10 000	280	80
349274	929001806611	6 unidades	3.5	25	110-130	E27	A19	80	6 500	10 000	300	85
349282	929001806711	6 unidades	4.5	40	110-130	E27	A19	80	3 000	10 000	420	93
349225	929001806811	6 unidades	4.5	40	110-130	E27	A19	80	6 500	10 000	450	100
349233	929001806911	6 unidades	8	60	110-130	E27	A19	80	3 000	10 000	710	88
349324	929001807011	6 unidades	8	60	110-130	E27	A19	80	6 500	10 000	750	93
111930	929002046411	6 unidades	9.5	75	110-130	E27	A19	80	3 000	15 000	900	94
112011	929002046511	6 unidades	9.5	75	110-130	E27	A19	80	6 500	15 000	910	95
349324	929001353411	6 unidades	12	100	110-130	E27	A19	80	3 000	10 000	1 200	100
349241	929001353511	6 unidades	12	100	110-130	E27	A19	80	6 500	10 000	1 310	109



LED Essential MR16 GU5.3

La familia de lámparas LED MR16 a voltaje directo de Philips para aplicaciones interiores, representan la nueva generación de lámparas para iluminación de acentuación.

Características técnicas

Familia	LED Essential MR16 GU5.3
Voltaje	100 - 240 V
Potencia	4.5 W
Equivalencia	50 W
Flujo	400 lm
CCT	3 000 K / 6 500 K
IRC	80
Vida útil	15 000 h
Garantía	3 años
Atenuable	No

Dimensiones

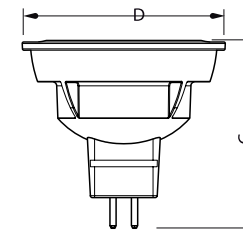

Bulbo	C	D
MR16	43	47

Códigos disponibles para México

Clave	Clave de producto	Embalaje	Potencia (W)	Equivalencia (W)	Voltaje de Operación (V-)	Base	Bulbo	CRI	Ángulo de apertura	Temperatura de Color (K)	Vida Promedio (Hrs)	Flujo Luminoso (lm)	Eficacia Luminosa (lm/W)
535010	929001874012	10	4.5	50	100-240	GU5.3	MR16	80	36D	3 000	15 000	400	88
535050	929001874112	10	4.5	50	100-240	GU5.3	MR16	80	36D	6 500	15000	400	88



LED Essential MR16 GU10

Las lámparas LED de Philips MR16 con base GU10 son iguales en forma y tamaño que las lámparas halógenas convencionales. Ideales para iluminación general y de acentuación, se integran perfectamente a su diseño de interiores. Ahorran hasta un 90% de energía comparado con lámparas halógenas convencionales.

Características técnicas

Familia	LED Essential MR16 GU10
Voltaje	100-240 V
Potencia	5 W
Equivalencia	50 W
Flujo	350 lm
CCT	2 700 K / 6 500 K
IRC	>80
Vida útil	15 000 h
Garantía	3 años
Atenuable	No

Dimensiones

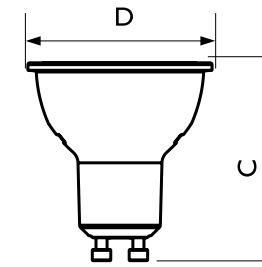

Bulbo	C	D
MR16	5.33 cm	5.08 cm

Códigos disponibles para México

Clave	Clave de producto	Embalaje	Potencia (W)	Equivalencia (W)	Voltaje de Operación (V)	Base	Bulbo	CRI	Ángulo de apertura	Temperatura de Color (K)	Vida Promedio (Hrs)	Flujo Luminoso (lm)	Eficacia Luminosa (lm/W)
352914	929001300841	10	5	50	100-240	GU10	MR16	>80	36D	2 700	15 000	350	70
348375	929001300941	10	5	50	100-240	GU10	MR16	>80	36D	6 500	15 000	350	70



EcoFit T8 Claro

La nueva generación de lámparas lineales LED EcoFit para aplicaciones generales, se caracterizan por su alta eficiencia y buen desempeño. Por su diseño y salida luminosa son el reemplazo directo de los tubos fluorescentes convencionales.

Características técnicas

Familia	EcoFit T8 Claro
Voltaje	100-240 V
Potencia	16 W
Equivalencia	32 W
Flujo	1 600 lm
CCT	6 500 K
IRC	>80
Vida útil	15 000 h

Dimensiones

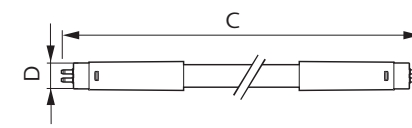

Potencia	C	D
16W	1200	178

Base



G13

Códigos disponibles para México

Clave	Clave de producto	Potencia (W)	Equivalencia (W)	Voltaje (V)	Base	Bulbo	CRI	Temp. color (K)	Vida útil promedio (hrs)	Flujo luminoso (lm)	Comentarios
112201	929001979412	16	32	110-240	G13	T8	70	6 500	15 000	1600	Vidrio - Claro



EcoFit T8 Frosted

La nueva generación de lámparas lineales LED EcoFit para aplicaciones generales, se caracterizan por su alta eficiencia y buen desempeño. Por su diseño y salida luminosa son el reemplazo directo de los tubos fluorescentes convencionales.

Características técnicas

Familia	EcoFit T8 Frosted
Voltaje	100-220 V
Potencia	8 W / 16W
Equivalencia	17 W / 32W
Flujo	800 lm / 1 600 lm
CCT	4 000 K / 6 500 K
IRC	>80
Vida útil	15 000 h

Dimensiones

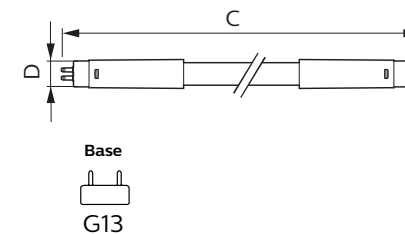

Potencia	C	D
8W	600	178
16W	1200	178

Códigos disponibles para México

Clave	Clave de producto	Potencia (W)	Equivalencia (W)	Voltaje (V)	Base	Bulbo	CRI	Temp. color (K)	Vida útil promedio (hrs)	Flujo luminoso (lm)	Comentarios
117929	929001939711	8	17	110-220	G13	T8	70	4 000	15 000	800	Vidrio - Frosted
117937	929001939811	8	17	110-220	G13	T8	70	6 500	15 000	800	Vidrio - Frosted
117945	929001939511	16	32	110-220	G13	T8	70	4 000	15 000	1 600	Vidrio - Frosted
117952	929001939611	16	32	110-220	G13	T8	70	6 500	15 000	1 600	Vidrio - Frosted



 @philipslumina

 Philips Ilumina Mexico

 @SignifyMexico

Philips Mexicana S.A. de C.V.
Av. La Palma No. 6 Col. San Fernando
La Herradura, 52784
Huixquilucan, Estado de México
Línea de atención al Cliente: 01 800 508 9000
smartlight.mexico@signify.com
www.lighting.philips.com.mx

Fecha de publicación: Diciembre de 2018